

BGK Zlecenia

**Import zleceń z plików zewnętrznych
Dokumentacja tworzenia plików importu dla UNIA2**

Wstęp

W systemie BGK Zlecenia istnieje możliwość importu zleceń z plików zewnętrznych.

Dane zapisywane w poszczególnych plikach odpowiadają strukturze oraz zawartości merytorycznej zgodnie z formularzami poszczególnych spraw prezentowanych na portalu BGK-Zlecenia. W stosunku do formularzy plikach importu opuszczone zostały pozycje związane z opisami pobieranymi ze słowników oraz informacje dodatkowe, związane z obsługą zleceń na portalu.

Pliki do importu zleceń tworzone są w technologii XML. W dalszej części niniejszej dokumentacji przedstawiono dla poszczególnych typów zleceń:

- a) strukturę i opis zawartości elementów plików importu
- b) formalną definicję plików importu w notacji XML Schema
- c) przykład wypełniania danych w plikach importu

W jednym pliku importu może być od 1 do 1000 pojedynczych zleceń. Każdy plik importu przed wczytaniem ich do systemu BGK-Zlecenie musi być spakowane do archiwum typu ZIP (nawet gdy jest w nim 1 zlecenie).

Zaleca się, aby przed wczytywaniem pliku przeprowadzić kontrolę formalną (walidacja) zawartości pliku względem definicji przedstawionej w dokumentacji. Pliki niespełniające tego warunku są odrzucane z przetwarzania w całości.

Sposób wczytywania do systemu BGK-Zlecenie zleceń z plików zewnętrznych opisano w dokumentacji użytkownika systemu BGK-Zlecenie.

Opis pliku importu dla zleceń

Struktura i opis pliku importu dla zleceń

Schema **Unia_zlecenie.xsd**

element **IMPORT**

diagram

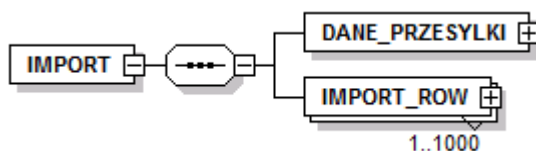

element **IMPORT/DANE_PRZESYLKI**

diagram

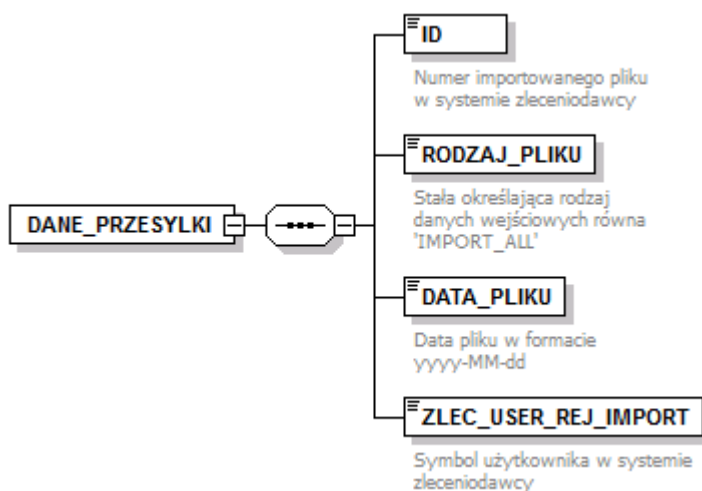

element **IMPORT/DANE_PRZESYLKI/ID**

diagram

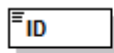

Numer importowanego pliku
w systemie zleceniodawcy

type **xs:int**

annotation documentation

Numer importowanego pliku w systemie zleceniodawcy

element **IMPORT/DANE_PRZESYLKI/RODZAJ_PLIKU**

diagram

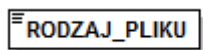

Stała określająca rodzaj
danych wejściowych równa
'IMPORT_ALL'

type **xs:string**

annotation documentation

Stała określająca rodzaj danych wejściowych równa 'IMPORT_ALL'

element **IMPORT/DANE_PRZESYLKI/DATA_PLIKU**

diagram

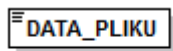

Data pliku w formacie
yyyy-MM-dd

type **xs:date**

annotation documentation

Data pliku w formacie yyyy-MM-dd

documentation

Data pliku w formacie yyyy-MM-dd

element **IMPORT/DANE_PRZESYLKI/ZLEC_USER_REJ_IMPORT**

diagram

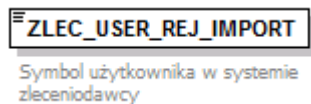

type restriction of **xs:string**

annotation documentation

Symbol użytkownika w systemie zleceniodawcy

element **IMPORT/IMPORT_ROW**

diagram

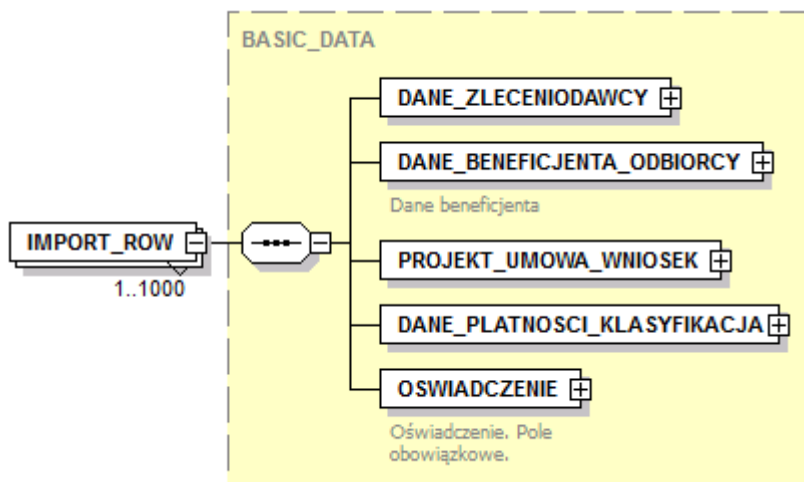

type [BASIC_DATA](#)

complexType **ADRES_TYPE**

diagram

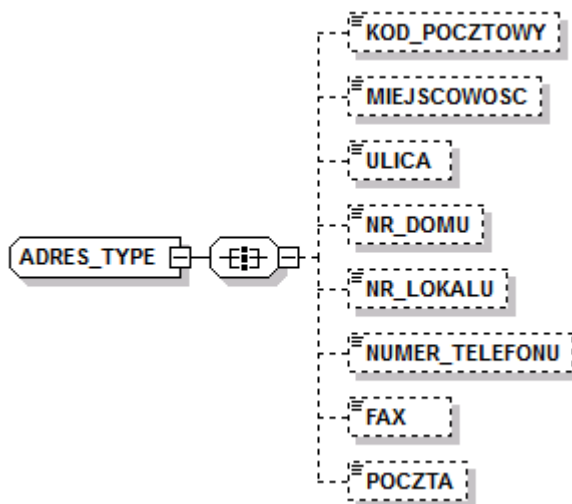

element **ADRES_TYPE/KOD_POCZTOWY**

diagram

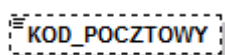

type **xs:string**

element **ADRES_TYPE/MIEJSCOWOSC**

diagram

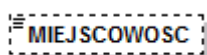

type **xs:string**

element **ADRES_TYPE/ULICA**

diagram

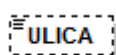

type **xs:string**

element **ADRES_TYPE/NR_DOMU**

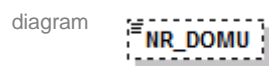

type **xs:string**

element **ADRES_TYPE/NR_LOKALU**

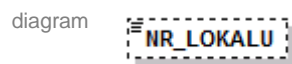

type **xs:string**

element **ADRES_TYPE/NUMER_TELEFONU**

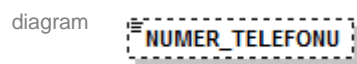

type **xs:string**

element **ADRES_TYPE/FAX**

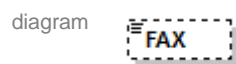

type **xs:string**

element **ADRES_TYPE/POCZTA**

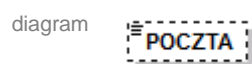

type **xs:string**

complexType **BASIC_DATA**

diagram

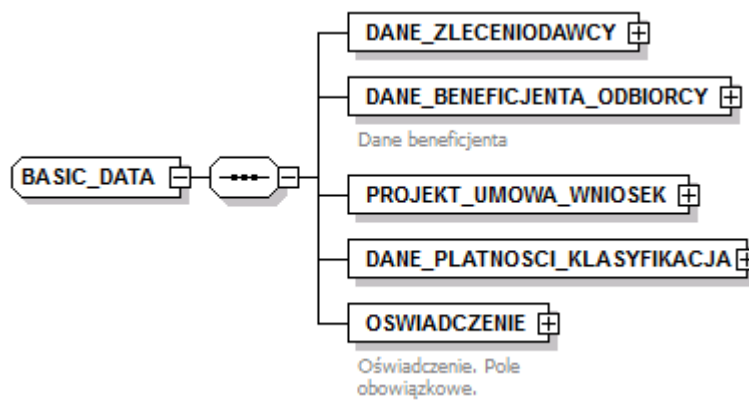

element **BASIC_DATA/DANE_ZLECENIODAWCY**

diagram

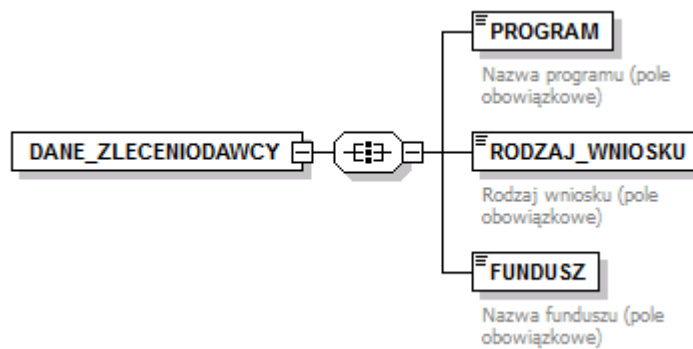

element **BASIC_DATA/DANE_ZLECENIODAWCY/PROGRAM**

diagram



type [PROGRAM_TYPE](#)

annotation documentation

Nazwa programu (pole obowiązkowe)

element **BASIC_DATA/DANE_ZLECENIODAWCY/RODZAJ_WNIOSKU**

diagram



type restriction of **xs:string**

annotation documentation

Rodzaj wniosku (pole obowiązkowe)

element **BASIC_DATA/DANE_ZLECENIODAWCY/FUNDUSZ**

diagram



type **xs:string**

annotation documentation

Nazwa funduszu (pole obowiązkowe)

element **BASIC_DATA/DANE_BENEFICJENTA_ODBIORCY**

diagram

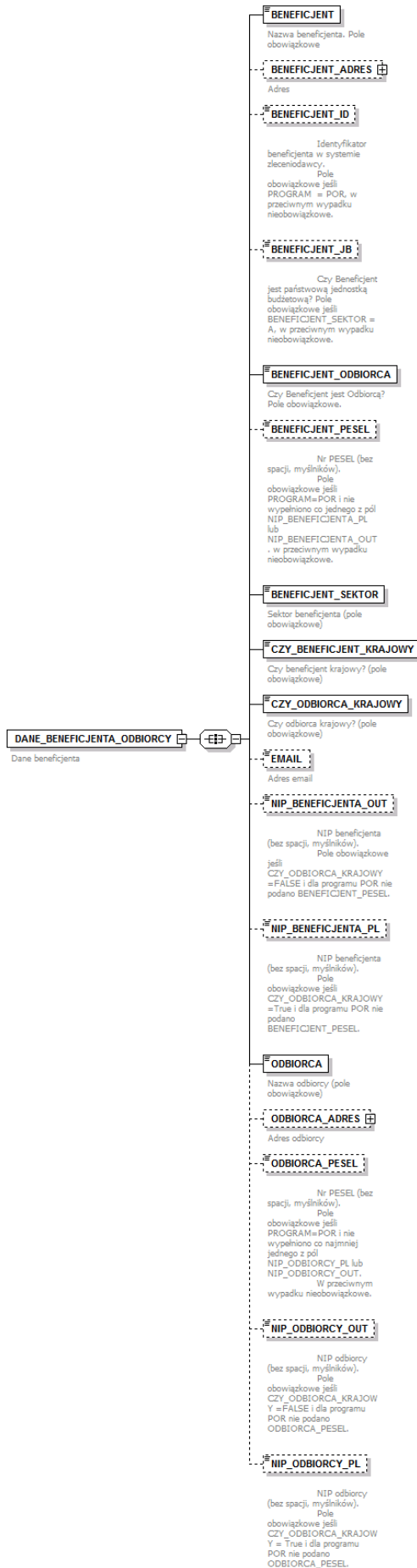

annotation documentation
Dane beneficjenta

element **BASIC_DATA/DANE_BENEFICJENTA_ODBIORCY/BENEFICJENT**

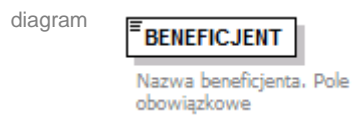

type **xs:string**

annotation documentation
Nazwa beneficjenta. Pole obowiązkowe

element **BASIC_DATA/DANE_BENEFICJENTA_ODBIORCY/BENEFICJENT_ADRES**

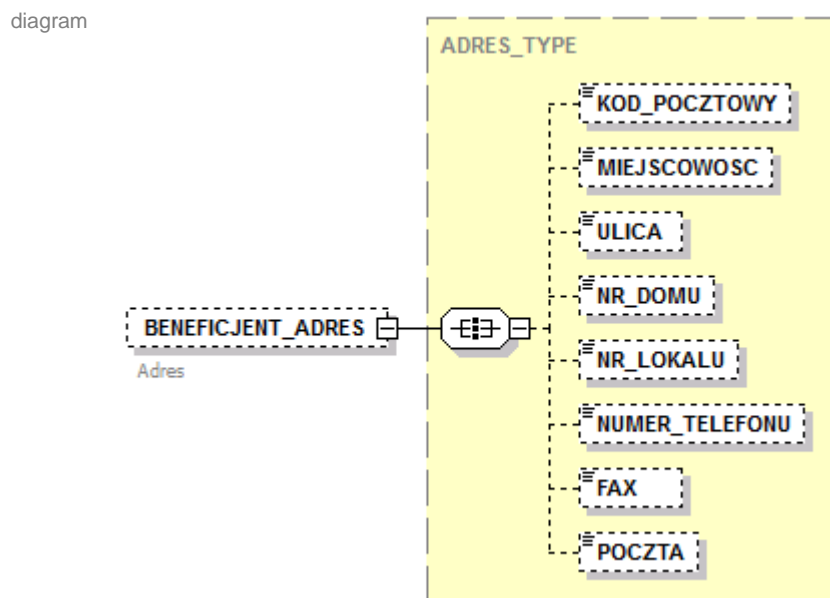

type [ADRES_TYPE](#)

annotation documentation
Adres

element **BASIC_DATA/DANE_BENEFICJENTA_ODBIORCY/BENEFICJENT_ID**

diagram

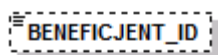

Identyfikator
beneficjenta w systemie
zleceńodawcy.
Pole
obowiązkowe jeśli
PROGRAM = POR, w
przeciwym wypadku
nieobowiązkowe.

type restriction of **xs:string**

facets pattern [0][0-9]{8}

pattern

annotation documentation

Identyfikator beneficjenta w systemie zleceńodawcy.

Pole obowiązkowe jeśli PROGRAM = POR, w przeciwym wypadku nieobowiązkowe.

element **BASIC_DATA/DANE_BENEFICJENTA_ODBIORCY/BENEFICJENT_JB**

diagram

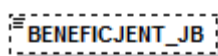

Czy Beneficjent
jest państwową jednostką
budżetową? Pole
obowiązkowe jeśli
BENEFICJENT_SEKTOR =
A, w przeciwym wypadku
nieobowiązkowe.

type [YES_NO_TYPE](#)

annotation documentation

Czy Beneficjent jest państwową jednostką budżetową? Pole obowiązkowe jeśli BENEFICJENT_SEKTOR = A, w przeciwym wypadku nieobowiązkowe.

element **BASIC_DATA/DANE_BENEFICJENTA_ODBIORCY/BENEFICJENT_ODBIORCA**

diagram

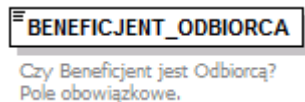

type [YES_NO_TYPE](#)

annotation documentation

Czy Beneficjent jest Odbiorcą? Pole obowiązkowe.

element **BASIC_DATA/DANE_BENEFICJENTA_ODBIORCY/BENEFICJENT_PESEL**

diagram

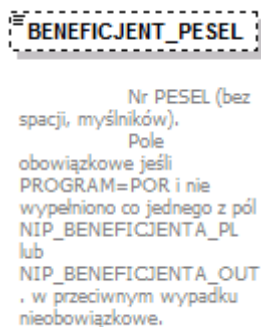

type restriction of **xs:string**

facets pattern `[0-9]{11}`

pattern

annotation documentation

Nr PESEL (bez spacji, myślników).

Pole obowiązkowe jeśli PROGRAM=POR i nie wypełniono co jednego z pól NIP_BENEFICJENTA_PL lub NIP_BENEFICJENTA_OUT. w przeciwnym wypadku nieobowiązkowe.

element **BASIC_DATA/DANE_BENEFICJENTA_ODBIORCY/BENEFICJENT_SEKTOR**

diagram

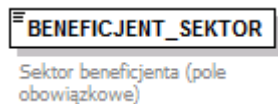

type restriction of **xs:string**

annotation documentation

Sektor beneficjenta (pole obowiązkowe)

element **BASIC_DATA/DANE_BENEFICJENTA_ODBIORCY/CZY_BENEFICJENT_KRAJOWY**

diagram

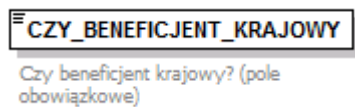

type **xs:boolean**

annotation documentation

Czy beneficjent krajowy? (pole obowiązkowe)

element **BASIC_DATA/DANE_BENEFICJENTA_ODBIORCY/CZY_ODBIORCA_KRAJOWY**

diagram

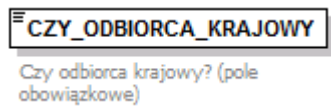

type **xs:boolean**

annotation documentation

Czy odbiorca krajowy? (pole obowiązkowe)

element **BASIC_DATA/DANE_BENEFICJENTA_ODBIORCY/EMAIL**



type [EMAIL_TYPE](#)

facets pattern `.+@.+[.]{2,4}`
 pattern

annotation documentation
 Adres email

element **BASIC_DATA/DANE_BENEFICJENTA_ODBIORCY/NIP_BENEFICJENTA_OUT**

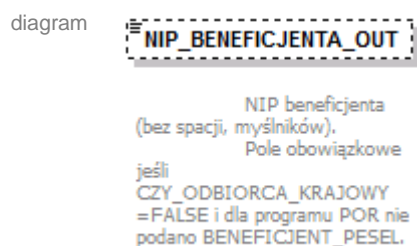

type **xs:string**

annotation documentation

NIP beneficjenta (bez spacji, myślników).

Pole obowiązkowe jeśli CZY_ODBIORCA_KRAJOWY =FALSE i dla programu POR nie podano BENEFICJENT_PESSEL.

element **BASIC_DATA/DANE_BENEFICJENTA_ODBIORCY/NIP_BENEFICJENTA_PL**

diagram

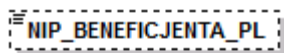

NIP beneficjenta
(bez spacji, myślników).
Pole
obowiązkowe jeśli
CZY_ODBIORCA_KRAJOWY
=True i dla programu POR nie
podano
BENEFICJENT_PESSEL.

type restriction of **xs:string**

facets pattern [0-9]+

pattern

annotation documentation

NIP beneficjenta (bez spacji, myślników).

Pole obowiązkowe jeśli CZY_ODBIORCA_KRAJOWY =True i dla programu POR nie podano BENEFICJENT_PESSEL.

element **BASIC_DATA/DANE_BENEFICJENTA_ODBIORCY/ODBIORCA**

diagram

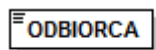

Nazwa odbiorcy (pole
obowiązkowe)

type **xs:string**

annotation documentation

Nazwa odbiorcy (pole obowiązkowe)

element **BASIC_DATA/DANE_BENEFICJENTA_ODBIORCY/ODBIORCA_ADRES**

diagram

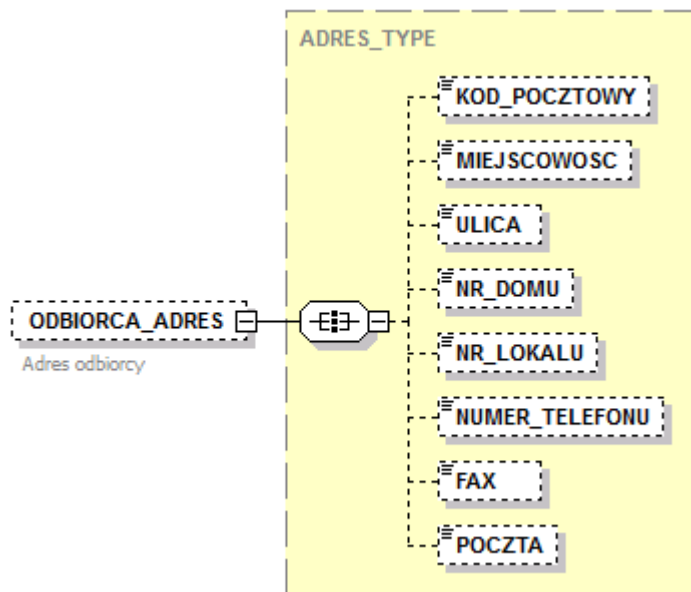

type [ADRES_TYPE](#)

annotation documentation

Adres odbiorcy

element **BASIC_DATA/DANE_BENEFICJENTA_ODBIORCY/ODBIORCA_PESSEL**

diagram

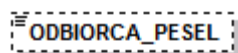

Nr PESEL (bez spacji, myślników).
Pole obowiązkowe jeśli PROGRAM=POR i nie wypełniono co najmniej jednego z pól NIP_ODBIORCY_PL lub NIP_ODBIORCY_OUT.
W przeciwnym wypadku nieobowiązkowe.

type restriction of **xs:string**

facets pattern [0-9]{11}

pattern

annotation documentation

Nr PESEL (bez spacji, myślników).

Pole obowiązkowe jeśli PROGRAM=POR i nie wypełniono co najmniej jednego z pól NIP_ODBIORCY_PL lub NIP_ODBIORCY_OUT.

W przeciwnym wypadku nieobowiązkowe.

element **BASIC_DATA/DANE_BENEFICJENTA_ODBIORCY/NIP_ODBIORCY_OUT**

diagram

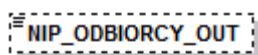

NIP odbiorcy
(bez spacji, myślników).
Pole
obowiązkowe jeśli
CZY_ODBIORCA_KRAJOW
Y = FALSE i dla programu
POR nie podano
ODBIORCA_PESEL.

type **xs:string**

annotation documentation

NIP odbiorcy (bez spacji, myślników).

Pole obowiązkowe jeśli CZY_ODBIORCA_KRAJOWY =FALSE i dla programu POR nie podano ODBIORCA_PESEL.

element **BASIC_DATA/DANE_BENEFICJENTA_ODBIORCY/NIP_ODBIORCY_PL**

diagram

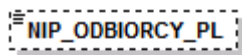

NIP odbiorcy
(bez spacji, myślników).
Pole
obowiązkowe jeśli
CZY_ODBIORCA_KRAJOW
Y = True i dla programu
POR nie podano
ODBIORCA_PESEL.

type restriction of **xs:string**

facets pattern [0-9]+

pattern

annotation documentation

NIP odbiorcy (bez spacji, myślników).

Pole obowiązkowe jeśli CZY_ODBIORCA_KRAJOWY = True i dla programu POR nie podano
ODBIORCA_PESEL.

element **BASIC_DATA/PROJEKT_UMOWA_WNIOSEK**

diagram

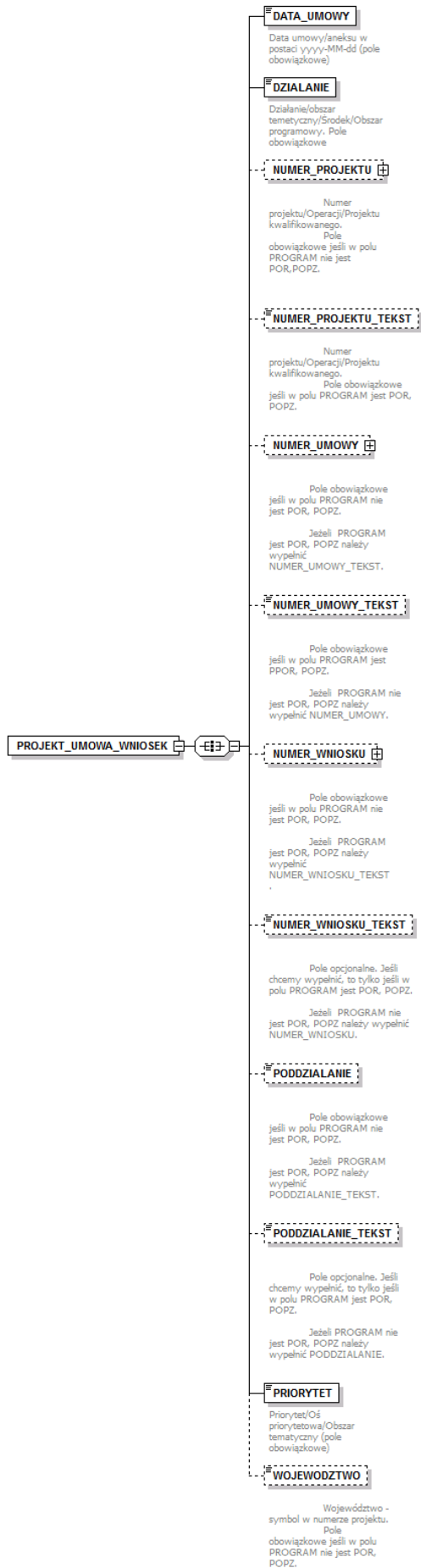

element **BASIC_DATA/PROJEKT_UMOWA_WNIOSEK/DATA_UMOWY**

diagram

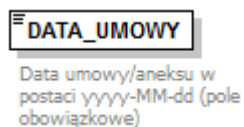

type **xs:date**

annotation documentation

Data umowy/aneksu w postaci yyyy-MM-dd (pole obowiązkowe)

element **BASIC_DATA/PROJEKT_UMOWA_WNIOSEK/DZIALANIE**

diagram



type restriction of **xs:string**

facets pattern `[A-Za-z]+\.[0-9]{2}\.[0-9]{2}`

annotation documentation

Działanie/obszar temetyczny/Środek/Obszar programowy. Pole obowiązkowe

element **BASIC_DATA/PROJEKT_UMOWA_WNIOSEK/NUMER_PROJEKTU**

diagram

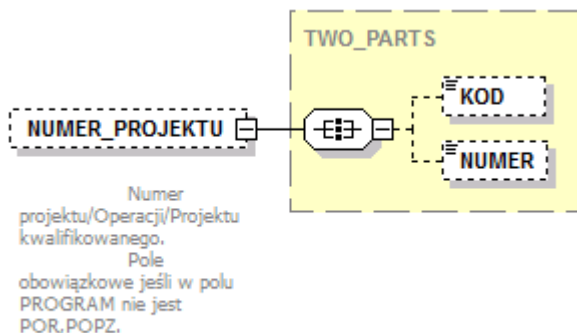

type **TWO PARTS**
annotation documentation

Numer projektu/Operacji/Projektu kwalifikowanego.

Pole obowiązkowe jeśli w polu PROGRAM nie jest POR,POPZ.

element **BASIC_DATA/PROJEKT_UMOWA_WNIOSEK/NUMER_PROJEKTU_TEKST**

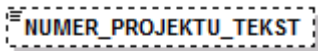
diagram 

Numer
projektu/Operacji/Projektu
kwalifikowanego.
Pole obowiązkowe
jeśli w polu PROGRAM jest POR,
POPZ.

type **xs:string**
annotation documentation

Numer projektu/Operacji/Projektu kwalifikowanego.

Pole obowiązkowe jeśli w polu PROGRAM jest POR, POPZ.

element **BASIC_DATA/PROJEKT_UMOWA_WNIOSEK/NUMER_UMOWY**

diagram

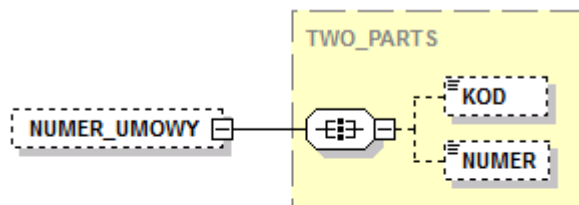

Pole obowiązkowe
jeśli w polu PROGRAM nie
jest POR, POPZ.

Jeżeli PROGRAM
jest POR, POPZ należy
wypełnić
NUMER_UMOWY_TKST.

type [TWO PARTS](#)

annotation documentation

Pole obowiązkowe jeśli w polu PROGRAM nie jest POR, POPZ.

Jeżeli PROGRAM jest POR, POPZ należy wypełnić

NUMER_UMOWY_TKST.

element **BASIC_DATA/PROJEKT_UMOWA_WNIOSEK/NUMER_UMOWY_TKST**

diagram

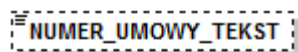

Pole obowiązkowe
jeśli w polu PROGRAM jest
PPOR, POPZ.

Jeżeli PROGRAM nie
jest POR, POPZ należy
wypełnić NUMER_UMOWY.

type **xs:string**

annotation documentation

Pole obowiązkowe jeśli w polu PROGRAM jest PPOR, POPZ.

Jeżeli PROGRAM nie jest POR, POPZ należy wypełnić

NUMER_UMOWY.

element BASIC_DATA/PROJEKT_UMOWA_WNIOSEK/NUMER_WNIOSKU

diagram

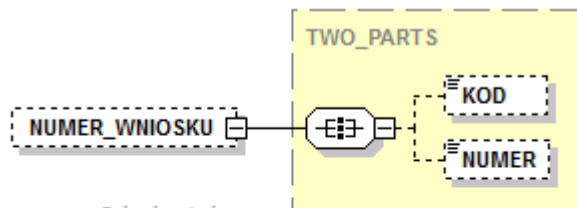

Pole obowiązkowe
jeśli w polu PROGRAM nie
jest POR, POPZ.

Jeżeli PROGRAM
jest POR, POPZ należy
wypełnić
NUMER_WNIOSKU_TKST

type [TWO_PARTS](#)

annotation documentation

Pole obowiązkowe jeśli w polu PROGRAM nie jest POR, POPZ.

Jeżeli PROGRAM jest POR, POPZ należy wypełnić

NUMER_WNIOSKU_TKST.

element BASIC_DATA/PROJEKT_UMOWA_WNIOSEK/NUMER_WNIOSKU_TKST

diagram

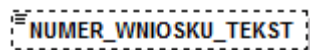

Pole opcjonalne. Jeśli
chcemy wypełnić, to tylko jeśli w
polu PROGRAM jest POR, POPZ.

Jeżeli PROGRAM nie
jest POR, POPZ należy wypełnić
NUMER_WNIOSKU.

type **xs:string**

annotation documentation

PROGRAM jest POR, POPZ.

NUMER_WNIOSKU.

Pole opcjonalne. Jeśli chcemy wypełnić, to tylko jeśli w polu

Jeżeli PROGRAM nie jest POR, POPZ należy wypełnić

element **BASIC_DATA/PROJEKT_UMOWA_WNIOSEK/PODDZIALANIE**

diagram

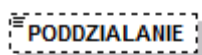

Pole obowiązkowe
jeśli w polu PROGRAM nie
jest POR, POPZ.

Jeżeli PROGRAM
jest POR, POPZ należy
wypełnić
PODDZIALANIE_TKST.

type restriction of **xs:string**

facets pattern `[A-Za-z]+\.[0-9]{2}\.[0-9]{2}\.[0-9]{2}`

pattern

annotation documentation

PODDZIALANIE_TKST.

Pole obowiązkowe jeśli w polu PROGRAM nie jest POR, POPZ.

Jeżeli PROGRAM jest POR, POPZ należy wypełnić

element **BASIC_DATA/PROJEKT_UMOWA_WNIOSEK/PODDZIALANIE_TEKST**

diagram

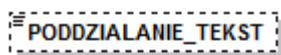

Pole opcjonalne. Jeśli chcemy wypełnić, to tylko jeśli w polu PROGRAM jest POR, POPZ.

Jeżeli PROGRAM nie jest POR, POPZ należy wypełnić PODDZIALANIE.

type **xs:string**

annotation documentation

PROGRAM jest POR, POPZ. Pole opcjonalne. Jeśli chcemy wypełnić, to tylko jeśli w polu

PODDZIALANIE. Jeżeli PROGRAM nie jest POR, POPZ należy wypełnić

element **BASIC_DATA/PROJEKT_UMOWA_WNIOSEK/PRIORYTET**

diagram

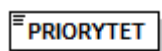

Priorytet/Oś priorytetowa/Obszar tematyczny (pole obowiązkowe)

type restriction of **xs:string**

facets pattern [A-Za-z]+\.[0-9]{2}

annotation documentation

Priorytet/Oś priorytetowa/Obszar tematyczny (pole obowiązkowe)

element **BASIC_DATA/PROJEKT_UMOWA_WNIOSEK/WOJEWODZTWO**

diagram

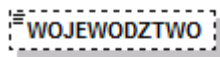

Województwo -
symbol w numerze projektu.
Pole
obowiązkowe jeśli w polu
PROGRAM nie jest POR,
POPZ.

type restriction of **xs:string**

facets pattern **[0-9]+**

pattern

annotation documentation

Województwo - symbol w numerze projektu.

Pole obowiązkowe jeśli w polu PROGRAM nie jest POR, POPZ.

element **BASIC_DATA/DANE_PLATNOSCI_KLASYFIKACJA**

diagram

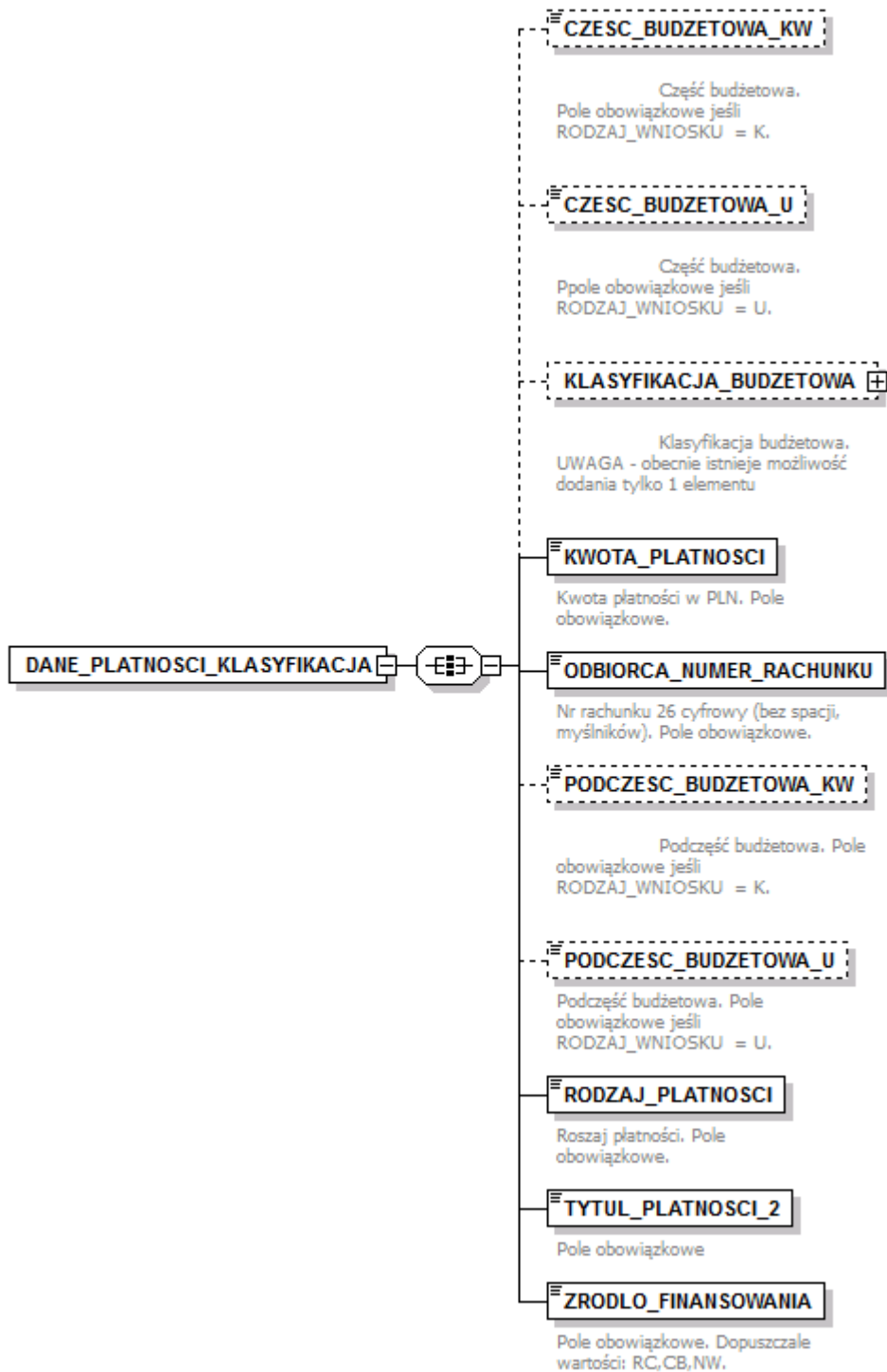

element **BASIC_DATA/DANE_PLATNOSCI_KLASYFIKACJA/CZESC_BUDZETOWA_KW**

diagram

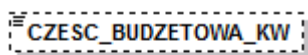

Część budżetowa.
Pole obowiązkowe jeśli
RODZAJ_WNIOSKU = K.

type **xs:string**

annotation documentation

Część budżetowa. Pole obowiązkowe jeśli RODZAJ_WNIOSKU = K.

element **BASIC_DATA/DANE_PLATNOSCI_KLASYFIKACJA/CZESC_BUDZETOWA_U**

diagram

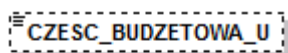

Część budżetowa.
Ppole obowiązkowe jeśli
RODZAJ_WNIOSKU = U.

type restriction of **xs:string**

facets pattern [0-9]{1,3}

pattern

annotation documentation

Część budżetowa. Ppole obowiązkowe jeśli RODZAJ_WNIOSKU = U.

element **BASIC_DATA/DANE_PLATNOSCI_KLASYFIKACJA/KLASYFIKACJA_BUDZETOWA**

diagram



annotation documentation

Klasyfikacja budżetowa. UWAGA - obecnie istnieje możliwość dodania tylko 1 elementu

element **BASIC_DATA/DANE_PLATNOSCI_KLASYFIKACJA/KLASYFIKACJA_BUDZETOWA/WPIS**

diagram

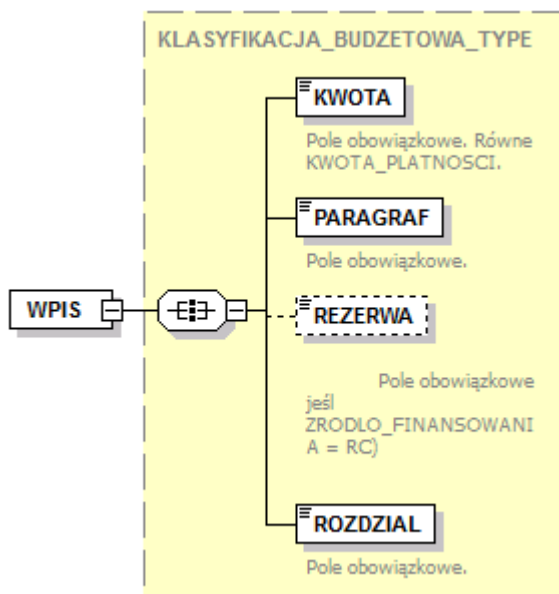

type [KLASYFIKACJA_BUDZETOWA_TYPE](#)

element **BASIC_DATA/DANE_PLATNOSCI_KLASYFIKACJA/KWOTA_PLATNOSCI**

diagram

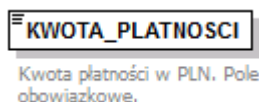

type **xs:decimal**

annotation documentation

Kwota płatności w PLN. Pole obowiązkowe.

element **BASIC_DATA/DANE_PLATNOSCI_KLASYFIKACJA/ODBIORCA_NUMER_RACHUNKU**

diagram

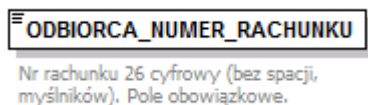

type restriction of **xs:string**

facets pattern [0-9]{26}

annotation documentation

Nr rachunku 26 cyfrowy (bez spacji, myślników). Pole obowiązkowe.

element **BASIC_DATA/DANE_PLATNOSCI_KLASYFIKACJA/PODCZESC_BUDZETOWA_KW**

diagram

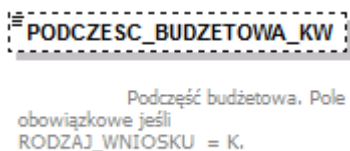

type restriction of **xs:string**

facets pattern [0-9]{1,3}

pattern

annotation documentation

Podczęść budżetowa. Pole obowiązkowe jeśli RODZAJ_WNIOSKU = K.

element **BASIC_DATA/DANE_PLATNOSCI_KLASYFIKACJA/PODCZESC_BUDZETOWA_U**

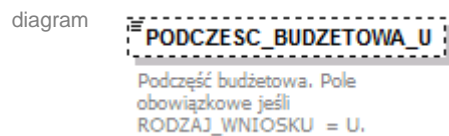

type restriction of **xs:string**

facets pattern [0-9]{1,3}

pattern

annotation documentation

Podczęść budżetowa. Pole obowiązkowe jeśli RODZAJ_WNIOSKU = U.

element **BASIC_DATA/DANE_PLATNOSCI_KLASYFIKACJA/RODZAJ_PLATNOSCI**



type restriction of **xs:string**

annotation documentation

Rodzaj płatności. Pole obowiązkowe.

element **BASIC_DATA/DANE_PLATNOSCI_KLASYFIKACJA/TYTUL_PLATNOSCI_2**



type **xs:string**

annotation documentation

Pole obowiązkowe

element **BASIC_DATA/DANE_PLATNOSCI_KLASYFIKACJA/ZRODLO_FINANSOWANIA**

diagram



type restriction of **xs:string**

annotation documentation

Pole obowiązkowe. Dopuszczalne wartości: RC, CB, NW.

element **BASIC_DATA/OSWIADCZENIE**

diagram

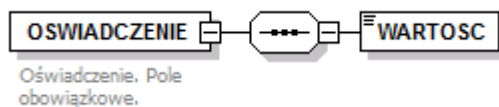

Oświadczenie. Pole obowiązkowe.

annotation documentation

Oświadczenie. Pole obowiązkowe.

element **BASIC_DATA/OSWIADCZENIE/WARTOSC**

diagram



type [YES_NO_TYPE](#)

complexType **KLASYFIKACJA_BUDZETOWA_TYPE**

diagram

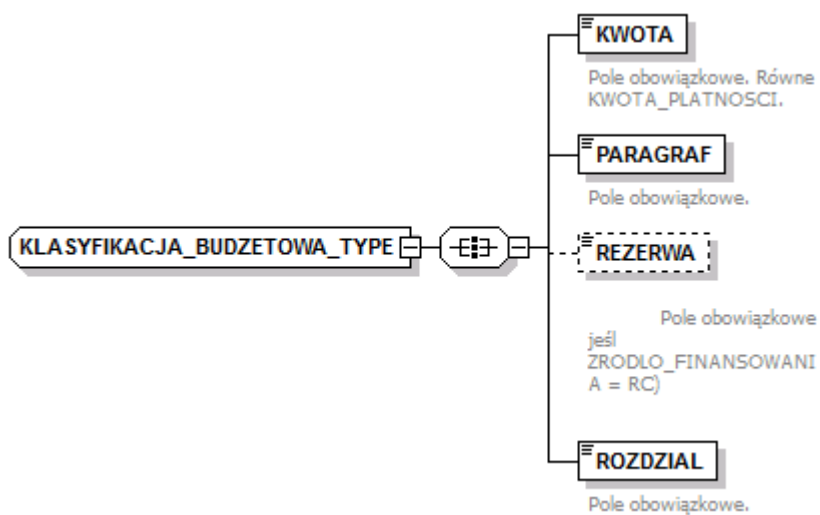

element **KLASYFIKACJA_BUDZETOWA_TYPE/KWOTA**

diagram



type **xs:decimal**

annotation documentation

Pole obowiązkowe. Równe KWOTA_PLATNOSCI.

element **KLASYFIKACJA_BUDZETOWA_TYPE/PARAGRAF**

diagram

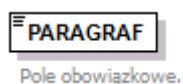

type restriction of **xs:string**

facets pattern **[0-9]{4}**

annotation documentation

Pole obowiązkowe.

element **KLASYFIKACJA_BUDZETOWA_TYPE/REZERWA**

diagram

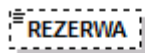

Pole obowiązkowe

jeśli
ZRODLO_FINANSOWANI
A = RC)

type **xs:string**

annotation documentation

Pole obowiązkowe jeśli ZRODLO_FINANSOWANIA = RC)

element **KLASYFIKACJA_BUDZETOWA_TYPE/ROZDZIAL**

diagram

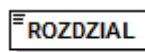

Pole obowiązkowe.

type restriction of **xs:string**

facets pattern [0-9]{5}

annotation documentation

Pole obowiązkowe.

complexType **TWO_PARTS**

diagram

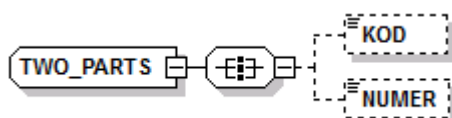

element **TWO_PARTS/KOD**

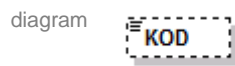

type **xs:string**

element **TWO_PARTS/NUMER**

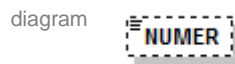

type **xs:string**

simpleType **EMAIL_TYPE**

type restriction of **xs:string**

facets pattern `.+@.+.]{2,4}`

pattern

simpleType **PROGRAM_TYPE**

type restriction of **xs:string**

simpleType **YES_NO_TYPE**

type restriction of **xs:string**

Formalna definicja pliku importu dla zleceń UNIA



Unia_zlecenie.xsd

Przykład wypełnienia danych do importu zleceń

```
<?xml version="1.0" encoding="utf-8"?>
<IMPORT xmlns:xsi="http://www.w3.org/2001/XMLSchema-instance"
xmlns:xsd="http://www.w3.org/2001/XMLSchema" xmlns="FerrytFlow">
  <DANE_PRZESYLKI>
    <ID>156</ID>
    <RODZAJ_PLIKU>IMPORT_ALL</RODZAJ_PLIKU>
    <DATA_PLIKU>2015-05-14</DATA_PLIKU>
    <ZLEC_USER_REJ_IMPORT>test_usr_login</ZLEC_USER_REJ_IMPORT>
  </DANE_PRZESYLKI>
  <IMPORT_ROW>
    <DANE_ZLECENIODAWCY>
      <FUNDUSZ>EFS</FUNDUSZ>
      <PROGRAM>POWR</PROGRAM>
      <RODZAJ_WNIOSKU>U</RODZAJ_WNIOSKU>
    </DANE_ZLECENIODAWCY>
    <DANE_BENEFICJENTA_ODBIORCY>
      <BENEFICJENT>Testowy</BENEFICJENT>
      <BENEFICJENT_ADRES>
        <KOD_POCZTOWY>02-716</KOD_POCZTOWY>
        <MIEJSCOWOSC>WARSZAWA</MIEJSCOWOSC>
        <ULICA>JASNA</ULICA>
        <NR_DOMU>1</NR_DOMU>
        <NR_LOKALU>1</NR_LOKALU>
        <NUMER_TELEFONU>271155326</NUMER_TELEFONU>
        <POCZTA>WARSZAWA</POCZTA>
      </BENEFICJENT_ADRES>
      <BENEFICJENT_JB>1</BENEFICJENT_JB>
      <BENEFICJENT_ODBIORCA>1</BENEFICJENT_ODBIORCA>
      <BENEFICJENT_SEKTOR>A</BENEFICJENT_SEKTOR>
      <CZY_BENEFICJENT_KRAJOWY>true</CZY_BENEFICJENT_KRAJOWY>
      <CZY_ODBIORCA_KRAJOWY>true</CZY_ODBIORCA_KRAJOWY>
      <NIP_BENEFICJENTA_PL>3897853533</NIP_BENEFICJENTA_PL>
      <ODBIORCA>Testowy</ODBIORCA>
      <ODBIORCA_ADRES>
        <KOD_POCZTOWY>02-716</KOD_POCZTOWY>
        <MIEJSCOWOSC>WARSZAWA</MIEJSCOWOSC>
        <ULICA>JASNA</ULICA>
        <NR_DOMU>1</NR_DOMU>
        <NR_LOKALU>1</NR_LOKALU>
        <NUMER_TELEFONU>271155326</NUMER_TELEFONU>
        <POCZTA>WARSZAWA</POCZTA>
      </ODBIORCA_ADRES>
      <NIP_ODBIORCY_PL>3897853533</NIP_ODBIORCY_PL>
    </DANE_BENEFICJENTA_ODBIORCY>
    <PROJEKT_UMOWA_WNIOSEK>
      <DATA_UMOWY>2014-05-14</DATA_UMOWY>
    </PROJEKT_UMOWA_WNIOSEK>
  </IMPORT_ROW>
</IMPORT>
```

```
<DZIALANIE>POWR.01.01</DZIALANIE>
<NUMER_PROJEKTU>
  <KOD>102</KOD>
  <NUMER>02</NUMER>
</NUMER_PROJEKTU>
<NUMER_UMOWY>
  <KOD>UMODEC</KOD>
  <NUMER>06</NUMER>
</NUMER_UMOWY>
<NUMER_WNIOSKU>
  <KOD>WNKPLA</KOD>
  <NUMER>10</NUMER>
</NUMER_WNIOSKU>
<PODDZIALANIE>POWR.01.01.01</PODDZIALANIE>
<PRIORYTET>POWR.01</PRIORYTET>
<WOJEWODZTWO>14</WOJEWODZTWO>
</PROJEKT_UMOWA_WNIOSEK>
<DANE_PLATNOSCI_KLASYFIKACJA>
  <CZESC_BUDZETOWA_U>34</CZESC_BUDZETOWA_U>
  <KLASYFIKACJA_BUDZETOWA>
    <WPIS>
      <KWOTA>123</KWOTA>
      <PARAGRAF>2637</PARAGRAF>
      <REZERWA>Rezerwa celowa nr XYZ</REZERWA>
      <ROZDZIAL>45323</ROZDZIAL>
    </WPIS>
  </KLASYFIKACJA_BUDZETOWA>
  <KWOTA_PLATNOSCI>123</KWOTA_PLATNOSCI>

  <ODBIORCA_NUMER_RACHUNKU>23968110123300010100160880</ODBIORCA_NUMER_RACHU
NKU>
  <PODCZESC_BUDZETOWA_U>00</PODCZESC_BUDZETOWA_U>
  <RODZAJ_PLATNOSCI>R</RODZAJ_PLATNOSCI>
  <TYTUL_PLATNOSCI_2>Przykładowy tytuł
płatności</TYTUL_PLATNOSCI_2>
  <ZRODLO_FINANSOWANIA>RC</ZRODLO_FINANSOWANIA>
</DANE_PLATNOSCI_KLASYFIKACJA>
<OSWIADCZENIE>
  <WARTOSC />
</OSWIADCZENIE>
</IMPORT_ROW>
</IMPORT>
```